

colloque addictions et société

grea / université de genève // 13 novembre 2014

**les jeunes dans l'espace urbain  
et la sécurité  
comme addiction publique**

yves pedrazzini  
(LaSUR) (EPFL)

# hypothèse

les jeunes en situation d'addiction  
dans l'espace public  
« justifient »

une nouvelle addiction collective / sociale / publique  
à la sécurité / sûreté  
et  
au contrôle obsessionnel / paranoïaque  
de cet espace public

[mais aussi:]

comment la violence de l'urbanisation  
et les réponses que lui donnent les outsiders  
fabriquent les villes, ses espaces publics  
et

comment les réponses que lui donnent les « forces de  
l'ordre » construisent idéologiquement la figure du nouvel  
ennemi public et le territoire ennemi

[et encore:]

comment l'espace public est-il devenu

le Grand Enjeu - politique et esthétique –  
de l'urbanisme contemporain

et le cœur de l'ordre urbain néolibéral ?

>>

déplacement et spatialisation de la question de l'addition

# 1. urbanisation du monde

# la planète de l'asphalte



caracas

qu'est-ce qu'une ville?  
qu'est-ce que « l'urbain »?  
qu'attendons-nous d'une ville?  
qu'attendons-nous d'un espace urbain?

quelle incertitude/insécurité sommes-nous  
capables de supporter de la part des villes?

violence de l'urbanisation  
H  
bidonvilles, friches, ruines, etc

[ éléments d'une histoire secrète de l'urbanisme  
au 20ème et 21ème siècles ]





violence de la ville: une dialectique de la violence urbaine et de la violence de l'urbanisation



violence comme contexte et situation

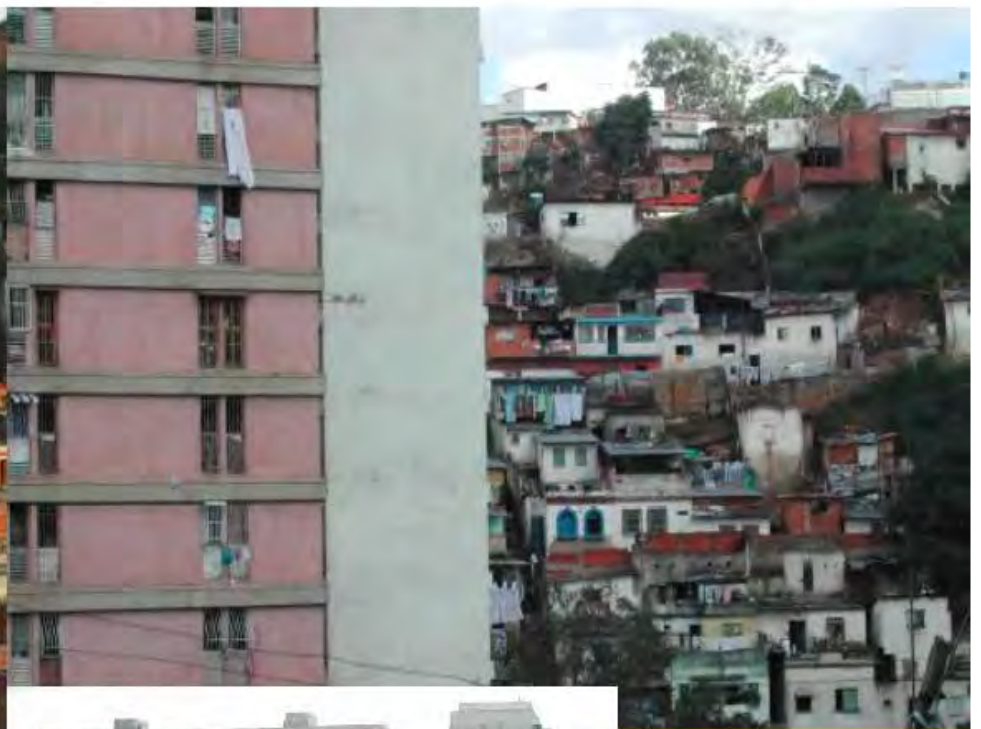

# violence de l'urbanisation [ vs. violence urbaine ]



Mexique, USA, Chine, Espagne...



Bobby Yuen

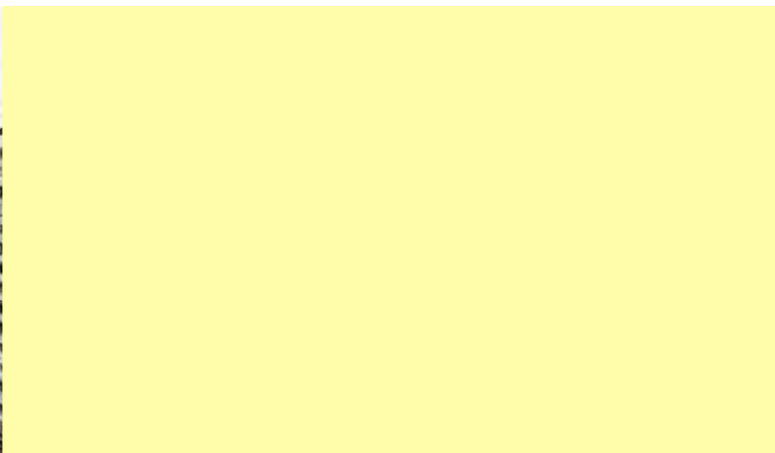

kwoloon

pekin



CCTV, Koolhaas, 2009

violence comme contexte,  
situations et spatialisation  
des contrastes et des inégalités

2.

risques, destructions, menaces

# environnement construit / environment détruit: re-construire la ville, entre menaces et peurs



chine, usa, brésil, japon...



tarkovski, 1962 / 1979



Kabul, 2001





## violence de l'environnement



guerres + réfugiés climatiques

urbanisation, globalisation, violence

**Super Columbine  
Massacre RPG!  
Click to Download!**



# contexte(s)

globalisation des  
politiques de  
sécurité

criminalisation de  
la pauvreté

diabolisation des  
outsiders

Tolérance zéro

violence des  
« jeunes »

>> construction  
de l'ennemi et de  
son territoire

violence de la globalisation

Nouvelles dominations  
économiques, culturelles, sociales,  
politiques

> violence de la  
[post]colonisation



>>> violence de l'urbanisation

formes urbaines /  
cohésion-contiguïté des territoires  
ségrégation

fragmentation urbaines  
urbanisme de la peur  
architecture défensive

# contextualisations

espace construit / usages et gestion :

l'importance des contextes historiques et géopolitiques nationaux et régionaux

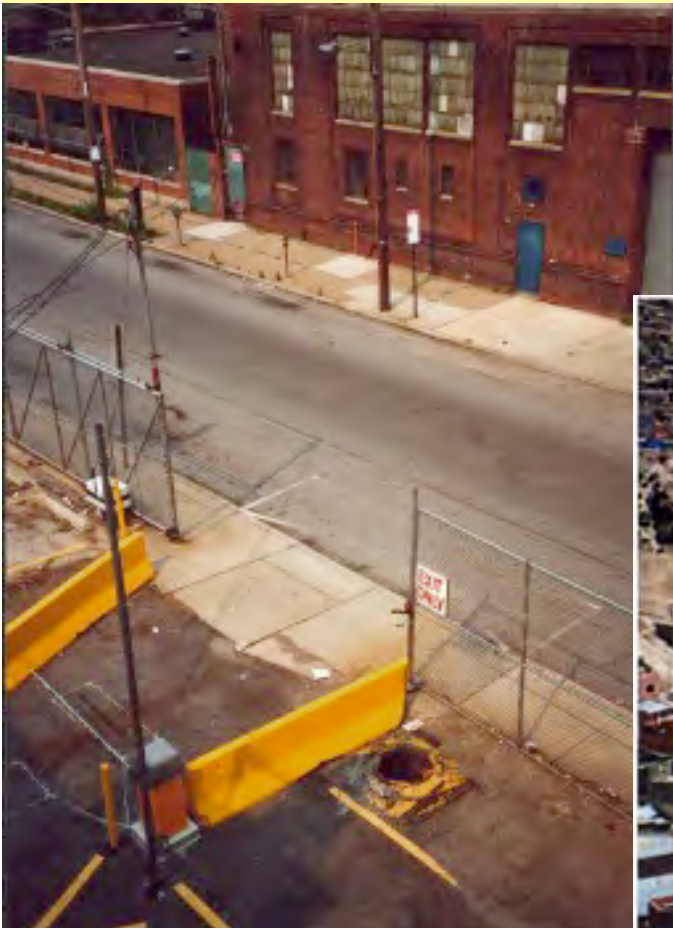

3.

construction sociale du « jeune »  
comme groupe à risque

# portrait de l'ennemi en jeune homme



portrait de l'ennemi en jeune femme?

Invisibilité sociale et  
retournement de la violence contre soi



# figures de l'ennemi public

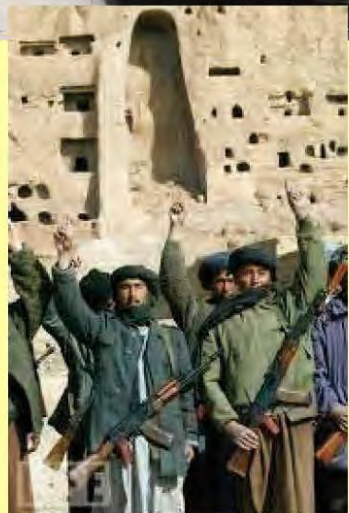
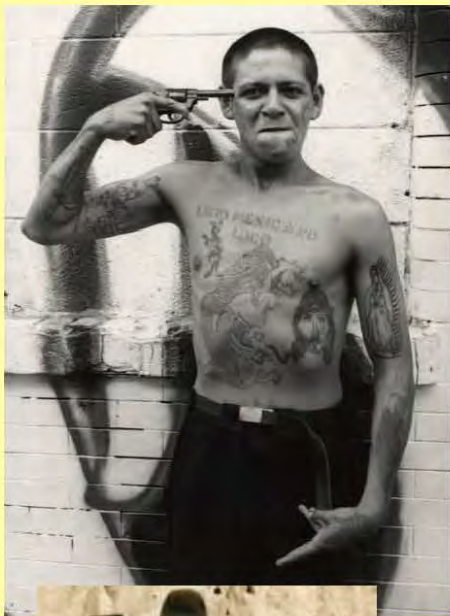



# figures de l'ennemi du sport



Gênes, 2010



argentine



tunisie

# portrait de l'ennemi en punk à chien (et chien à punk)





## portrait de l'ennemi en jeune sortant de la discothèque



du botellón à « la cité marseillaise »





portrait de l'ennemi en zonard /  
drogué / toxico / marginal



portrait de l'ennemi public  
en jeune [ homme / femme ]  
ordinaire



>> 4.

construction politique  
du « jeune incivil »

5.

privatisation, commercialisation  
et sécurisation  
de l'espace public

qui paie pour l'espace public  
qui ne rapporte pas?

(espaces oppositionnels)

l'addiction à

« l'espace public »

vs.

et ceux qui s'y adonnent



domestication de l'espace public

>> esthétique du pouvoir

>> esthétique « ville créative »

vs. « opinion publique »?

vs. usages « populaires »?

addiction à « l'espace public »

vs.

addiction à la « publicité de l'espace »

droit à l'espace (= droit à la ville)

contrôle public/privé >> sécurité

vs. liberté privée

espaces publics « signés » de grands noms de l'architecture comme valeur ajoutée aux projets

# contestations dans l'espace public: controverses, barricades, occupations



6.

construction idéologique du problème  
du « jeune dans l'espace public »

vandalisme, addictions, prises de risque

7.

construction urbanistique du  
« jeune dans l'espace public »  
comme « territoire ennemi »  
et nouvel « ennemi public »



8.

les addictions individuelles

addictions collectives

addictions de masse

comme problème social / public

vs. addictions publiques

9.

urbanisme de la peur:  
une organisation spatiale  
de la violence  
et de l'[in]sécurité

# urbanisme de la peur et la culture contemporaine de la clôture



paraisopolis (tuca vieira 2005)



critique des  
addictions publiques

>>

punitions des addictions individuelles

# addictions sociales/collectives:

- travail (workalcoholic)
  - ordre
  - normalité
  - sécurité
- sexe (sexalcoholic)
- médicaments (et psychiatrie)
  - shopping
  - sport
- développement personnel
- développement durable
  - morale...

la sécurité / sûreté  
comme addiction publique

l'insécurité est la dope

>>>

la sécurité est:  
encore plus de dope

H

l'insécurité est genrée:  
l'espace public est masculin (pluriel)

# obsession sécuritaire: paranoid park >> addiction publique à la sécurité (de l'espace urbain)

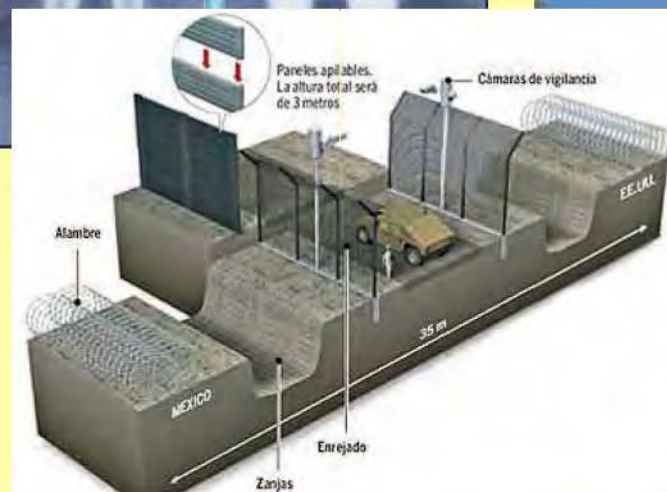

déclinaisons urbaines  
de l'addiction  
publique >>> et privée  
à la sécurité

architecture défensive  
urbanisme de la peur  
contrôle des « responsables »  
(*usual suspects*: dealers, toxicos, délinquants,  
vandales...)



violence de la sécurité (“spatialisée”)



culture de la clôture: frontières, barrières, fragmentation...







# junkspace sécuritaire















figures de la sécurité urbaine et architecture défensive:

gated communities, aéroports, stades, shopping malls, parcs à thème...



disneyland paris / gated communities USA / tel-aviv airport



## le temps des bunkers de verre



kieran timberlake, american embassy london, 2010

# globalisation de l'architecture défensive



GCHQ, UK ,Gensler, 2005



west bank, 2008





israël // palestine

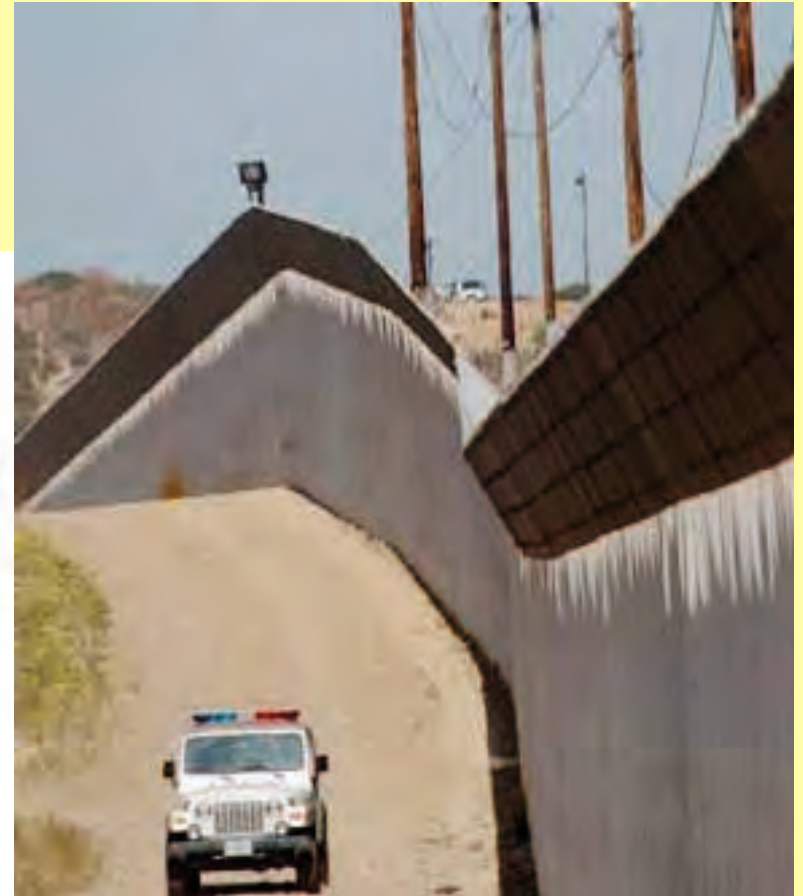

usa // mexico

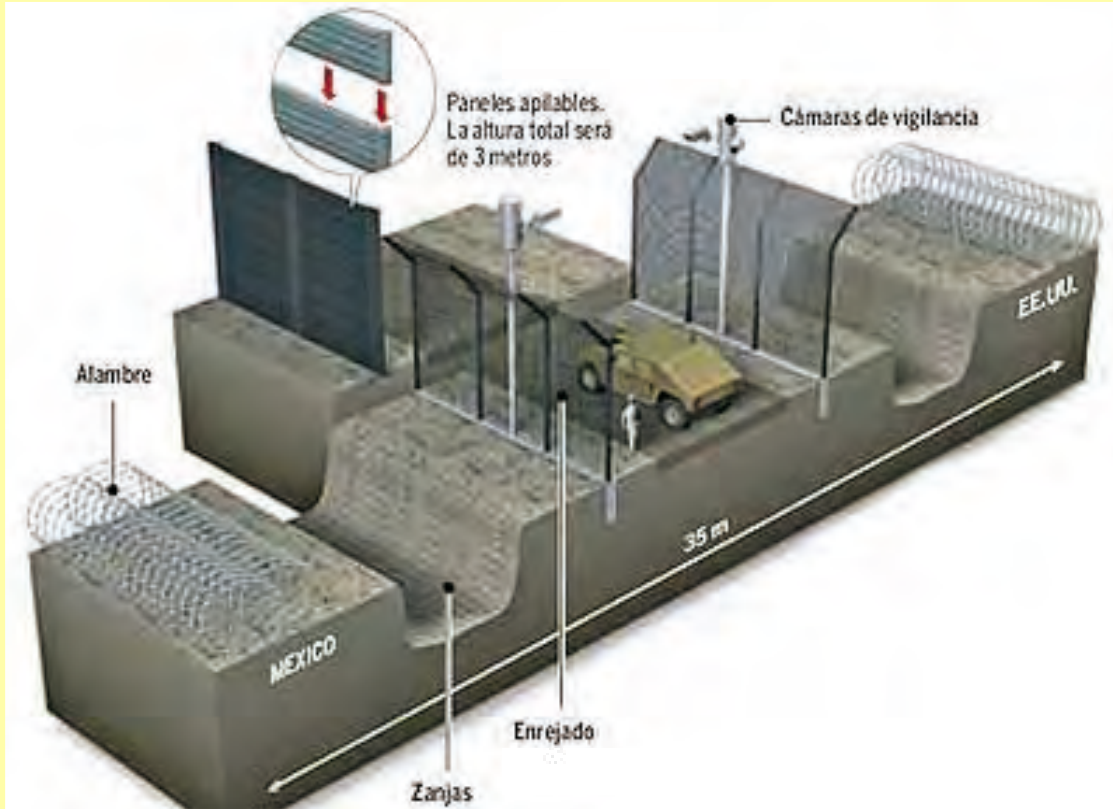



berlin 1986 =  
ciudad juarez 2009

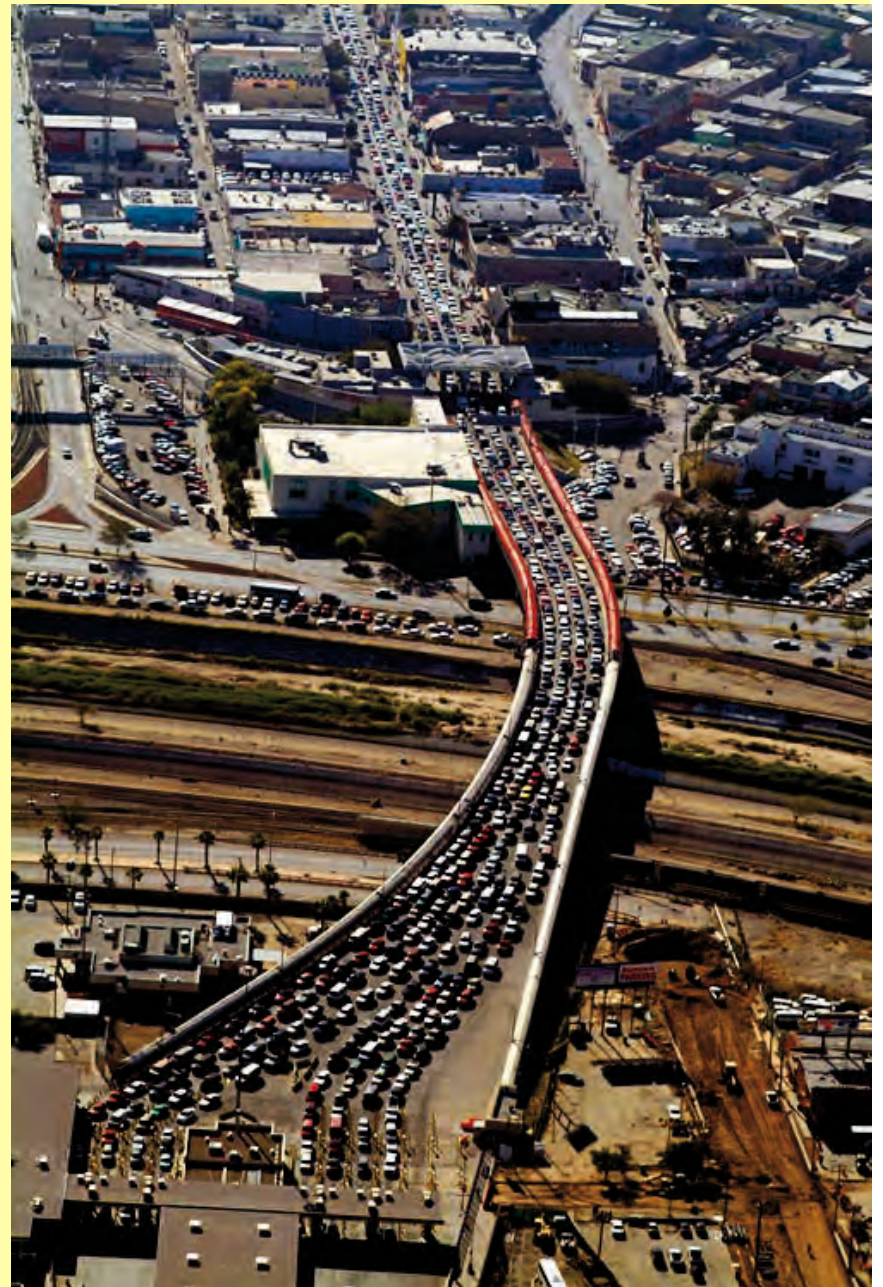

genève G8 2003:  
violence des certitudes



photos: nicolas savary



nicolas moulin:  
vider paris





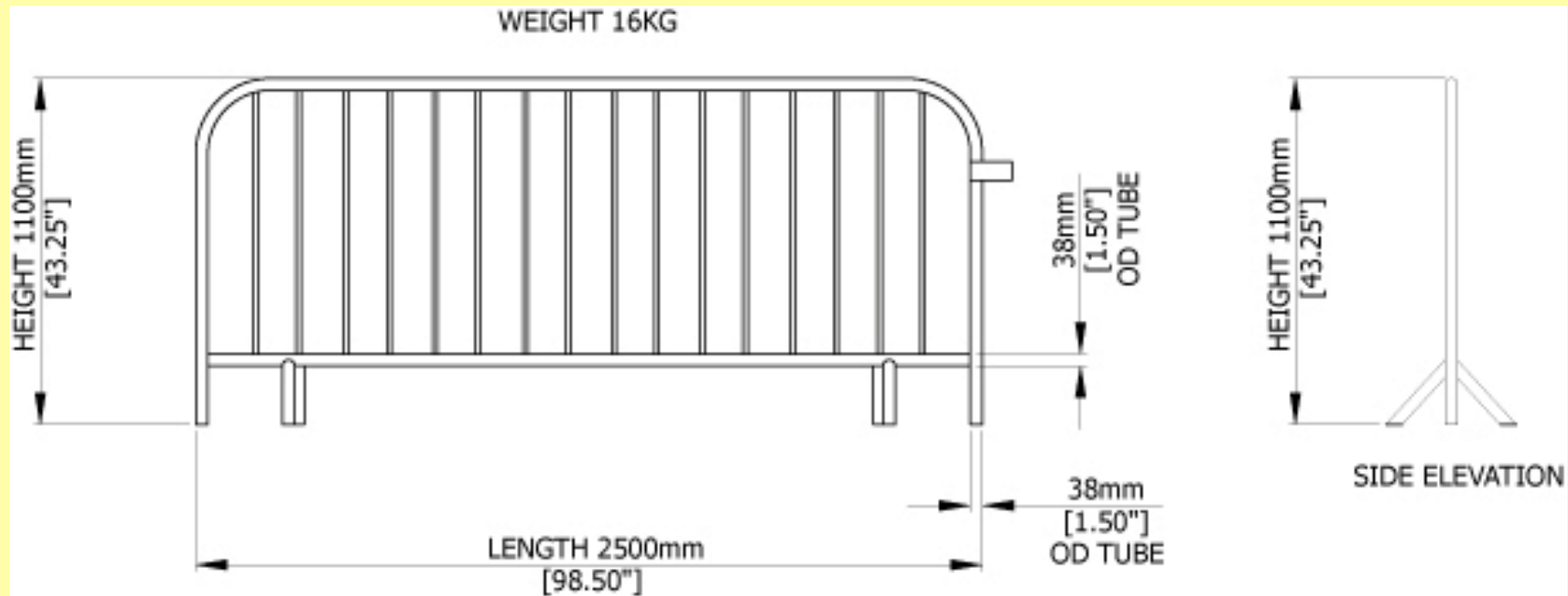

Vauban-isation  
De l' espace

[in]security / [un]safety / [un]certainty...



violence de l'urbanisation / urbanisation de la violence / urbanisation de l'(in-)sécurité /  
certitude de la violence ...

[ si le territoire est une marchandise ]  
éloge de la *classe destructive* ?



les “destructive workers” et la refondation socio-territoriale ?

10.

cultures de l'asphalte:  
de la nécessité des jeunes inciviles  
dans l'espace public

ménager la publicité de l'espace  
des centres urbains:

« passer d'un regard qui dévisage  
[les jeunes outsiders] à un regard qui  
envisage »





# basket, rues et gangs: publicité ambiguë des espaces urbains

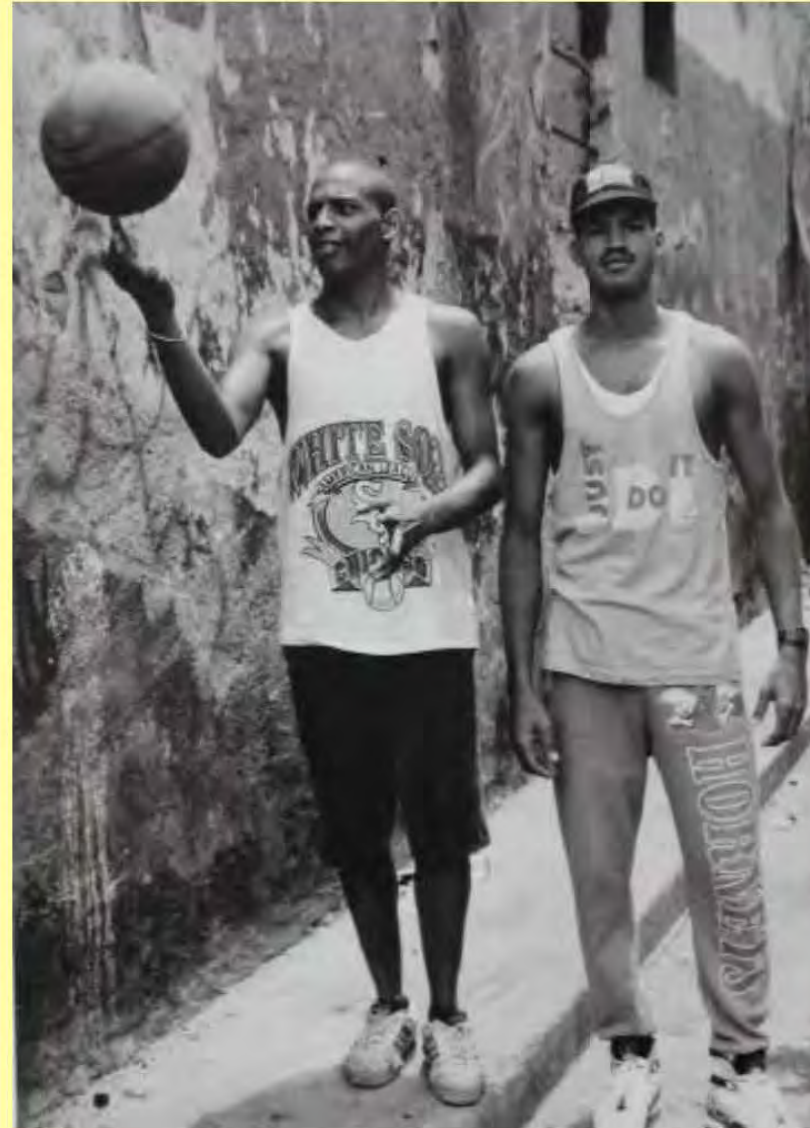





# innovations culturelles dans l'espace public

reprendre le contrôle de la rue –  
urbanité – urbanisme – urbaness  
au travers de pratiques sociales

ex: festival de tatouage au El Salvador



le corps de  
l'ennemi – rendu  
public



les territoires de la  
« décence ordinaire »

(hétérotopie)

Renverser la perspective

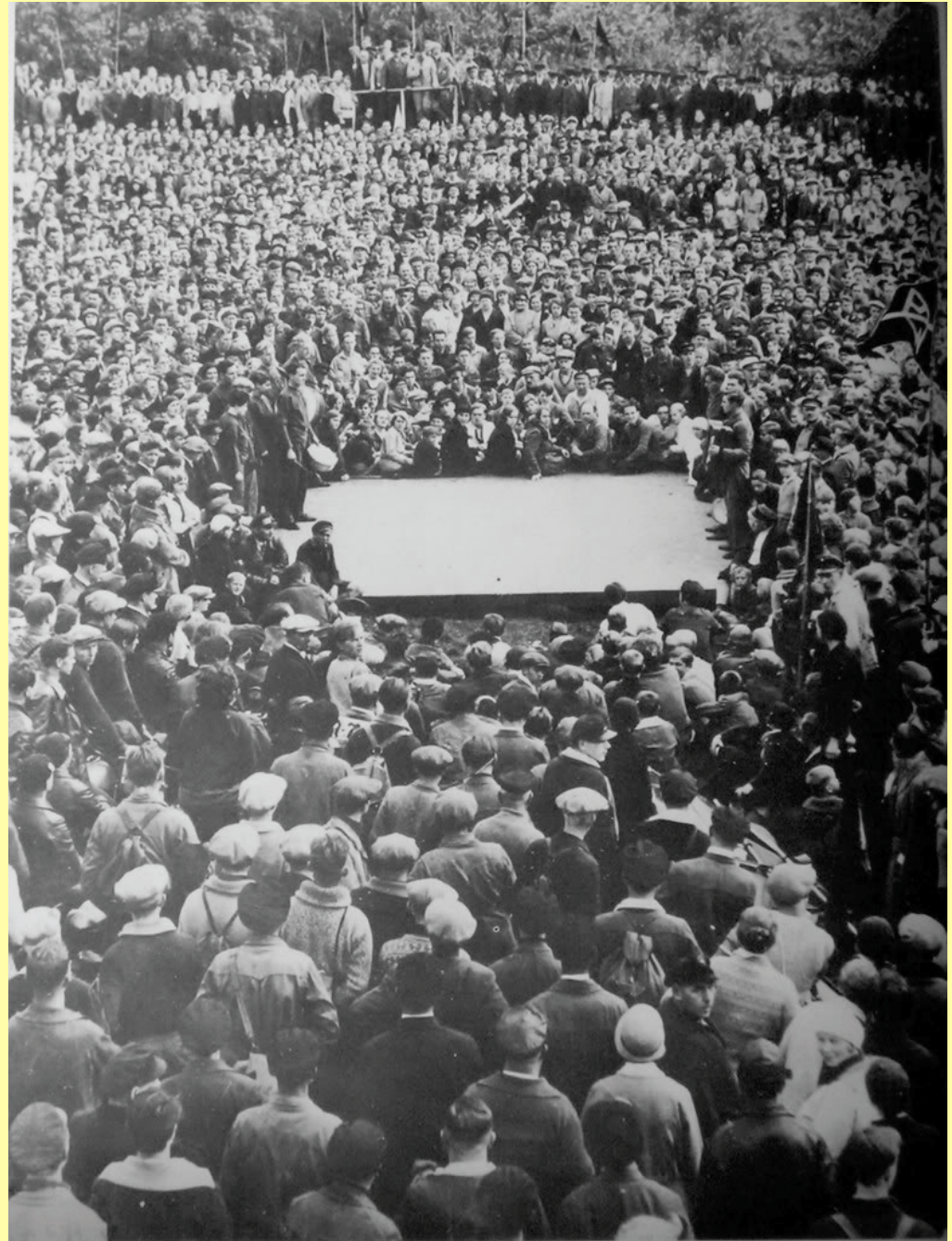

Kuhle Wampe, Slatan Dudow, 1932



quel(s) monde(s) - urbain(s)? - mérite(nt)-il(s) d' être sauvé(s) ?...

quelles addictions méritent-elles d'être combattues  
politiquement?

quels espaces publics méritent-ils d'être sauvés?

the end

CUTS

1. ville, urbanisme, violence de l'urbanisation
2. risques, destructions, menaces
3. construction sociale du « jeune » (comme groupe à risques)
4. construction politique du « jeune incivil »
5. « privatisation » et commercialisation de l'espace public
6. construction idéologique du problème du « jeune dans l'espace public »
7. construction urbanistique du « jeune dans l'espace public »  
comme « territoire ennemi » et nouvel « ennemi public »
8. addictions individuelles, addictions collectives, addictions de masse,  
addictions publiques
9. urbanisme de la peur, architecture défensive etc. : la sécurité comme  
addiction publique
10. cultures de l'asphalte: de la nécessité des jeunes inciviles dans l'espace public



environnement construit  
+ environnement détruit  
+ inégalités  
+ insécurité  
=  
ville [complexe]

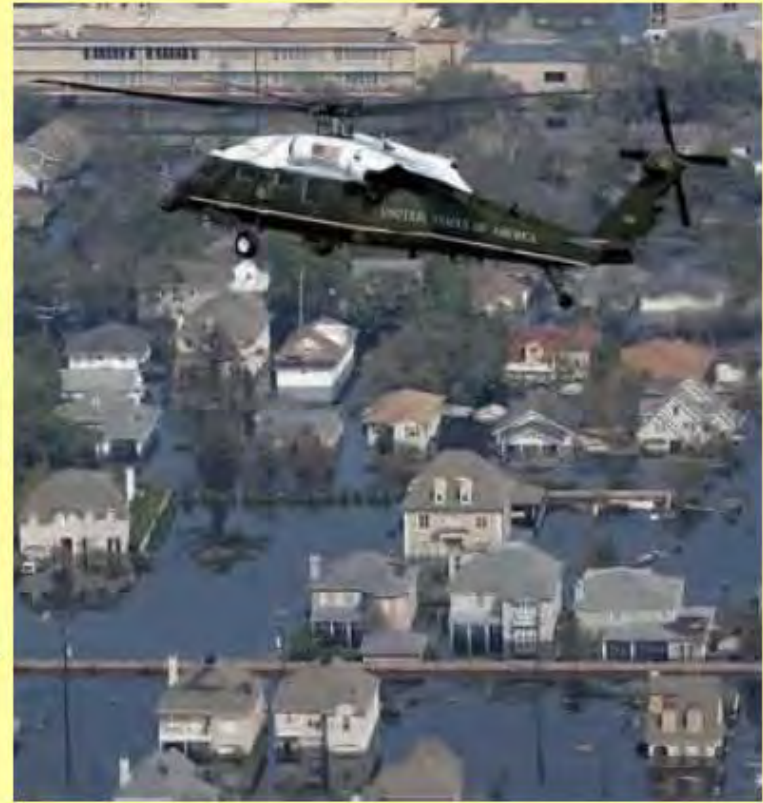

« l'homme qui détruit les marchandises montre sa supériorité humaine sur les marchandises »

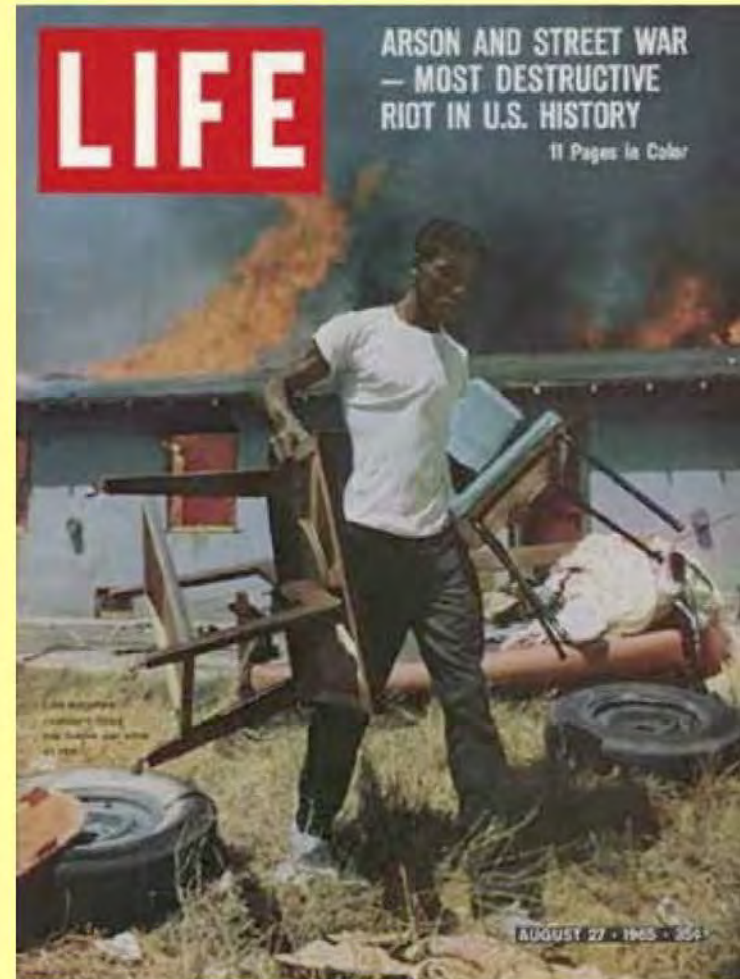

Guy Debord

Le déclin et la chute de l'économie spectaculaire marchande »,  
*Internationale situationniste* no. 10 / mars 1966

# [ learning from ] le quartier



reprendre le contrôle du coin  
de la rue - street corner  
(society)

Pratiques spatiales/  
pratiques sociales

participation populaire



# [ Learning from ] les habitants



de l'expérience des vivants et des morts

# [ Learning from ] le gang



*rifundazione territoriale des liens sociaux*